

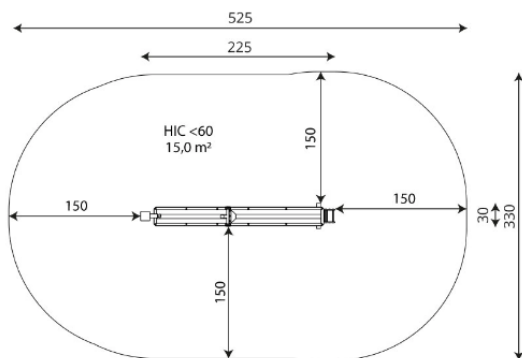



Hidra 1

JHID01

1+

Certified
EN1176
product



A x B			
A=5250mm	15m ²	0.60m	3
B=3300mm			

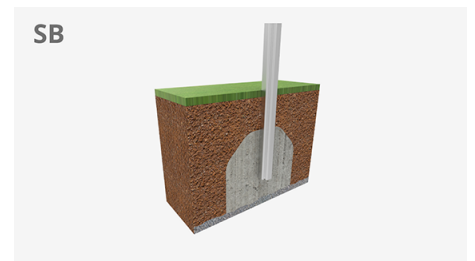

Materials:

Estructura, Metall: Estructura d'acer inoxidable polida AISI304.

Complements, Policarbonat: Part superior protegida amb policarbonat transparent. Molinet fabricat en acer inoxidable i policarbonat.

Tapes, Cautxú: Barreres de joc instal·lades a les canaletes fabricada de cautxú, polietilè i acer inoxidable.

Aixeta: Fabricat en acer inoxidable quirúrgic AISI 316, destinat a la connexió a la xarxa pública d'abastament d'aigua

Cargoleria: Cargols electro galvanitzats i d'acer inoxidable 8.8 DIN267, AISI-304.

- Cap dels materials necessita tractament especial per a la seva eliminació.
- Si l'equip està subjecte a un us sever, s'ha d'incrementar el pla de manteniment.
- No utilitzar el producte abans de finalitzar la instal·lació/manteniment.
- Consultar les instruccions de manteniment.

Peça més gran (mm): 3340x40x40 / Peça més pesada (Kg): 44

ZONA D'IMPACTE: Superfície de seguretat requerida. S'aconsella el revestiment del terra segons la norma. EN1176-1:2017

Disponibilitat de recanvis: 10 anys.

Tirafons d'ancoratge al terra no inclosos.

Funcions Lúdiques:



Variants:



JHID02

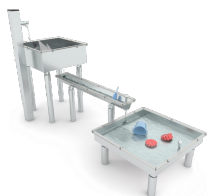

JHID03



JHID04

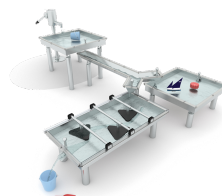

JHID05