







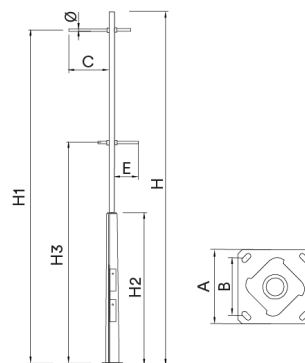
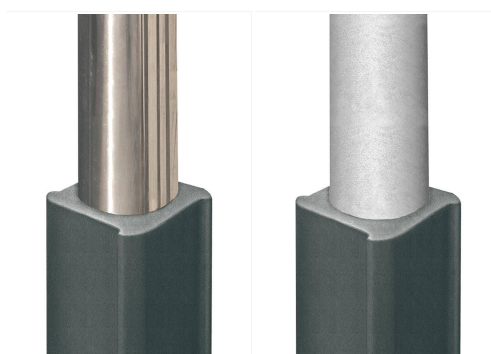

Columna telescòpica amb base amb secció quadrada amb vèrtexs arrodonits d'acer galvanitzat S-235 JR amb acabat estàndard en negre microtexturat. Fust cilíndric amb Braç lateral integrat d'acer galvanitzat en calent, amb opcions simples, dobles a mateixa i diferent alçada.

Alçada total de la Columna : 5 a 11 metres, amb terminació a Braç lateral Ø60 mm. Disseny amb estètica diferenciada i presència singular, ideal per a passejades i avingudes, oferint un Punt de llum que aporta personalitat al municipi.

Opcional:

- Fust i Braç en inox polit brillant.
- Tractament anti-rins a la base.



Ref.	H	H1	H2	H3	Ø	C	D	A	B					
ICNT50	5000	4500	1210	4500	60	650	-	300	200	M18x500	x	x	-	-
ICNT70	7000	6500	2500	4500	60	1050	600	400	300	M18x500	x	x	x	-
	7000	-	-	-	-	-	-	-	-	M18x500	-	-	-	x
ICNT90	9000	8500	2500	4500	60	1050	600	400	300	M18x500	x	x	x	-
	9000	-	-	-	-	-	-	-	-	M18x500	-	-	-	x
ICNT110	11000	10500	2500	4500	60	1050	600	400	300	M22x700	x	x	x	-
	11000	-	-	-	-	-	-	-	-	M22x700	-	-	-	x



ALFUM



ILDH



ILDH